

Spannungsversorgung - leicht gemacht: mit den neuen Lösungen von Hager

Zur Versorgung der Betriebsmittel des Messsystems muss nach VDE-AR-N 4100:2019-04 in jedem Zählerschrank mindestens ein Spannungsabgriff für die Spannungsversorgung des Smart Meter Gateways vorgerüstet werden.

Zur Realisierung der Anwendungsregel bietet Hager maßgeschneiderte **Bestückungspakete**, welche den Planungs- und Bestellprozess erleichtern. Darüber hinaus bringt Hager die neue **Sammelschienenbox (SABO)** zum Einbau in den netzseitigen Anschlussraum (NAR) auf den Markt. Die SABO macht die Energieversorgung der Messsysteme dank zweifachem Spannungsabgriff direkt von den Sammelschienen besonders leicht.

Die fingersichere **Sammelschienenbox** ermöglicht den direkten Spannungsabgriff von den Sammelschienen (N+L1). Dabei überzeugt die Lösung sowohl für den Neubau als auch für die Nachrüstung im Bestand: Denn es werden für die Montage keine Sammelschienenklemmen und kein Hutschienen-Adapter benötigt, stattdessen wird die Sammelschienenbox direkt auf den Sammelschienen kontaktiert. Das spart nicht nur Montagezeit, sondern ist auch besonders sicher – **einfacher lässt sich die Spannungsversorgung für das intelligente Messsystem nicht realisieren.**

Damit Sie immer für die vorliegende Anwendung das richtige Bestückungspaket haben:

Die SABO ersetzt die bisherige Sicherungsbox von Hager bei den Paketen für den netzseitigen Anschlussraum. Darüber hinaus haben wir die Bestellnummernlogik unserer Bestückungspakete für Sie verbessert: So können Sie aus den neuen Bestellnummern

- die Zuordnung zur Bauhöhe,
- die Platzierung des Sicherungsorgans,
- die Anzahl an Anschlussleitungen und
- die Art des Sicherungsorgans ersehen.

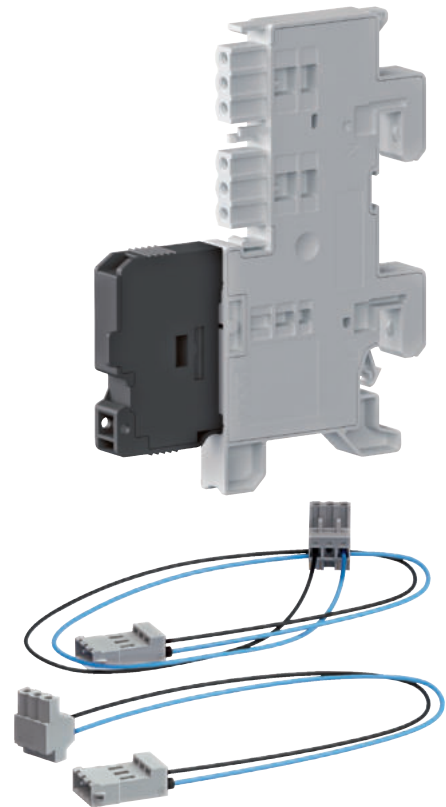

Ihre Vorteile

Schnell:

- direkter Spannungsabgriff von den Sammelschienen
- werkzeuglose Montage
- zwei Spannungsabgriffe für RfZ und APZ

Einfach:

- kein Hutschienenadapter und keine Sammelschienenklemmen erforderlich
- Sicherungswechsel von vorne möglich
- Nachrüstung bei Bestandsanlagen

Sicher:

- fingersicherer Aufbau für maximalen Schutz
- Fehlmontage ausgeschlossen
- keine zusätzliche Plombierung notwendig
- wartungsfrei

Modular:

- platzsparende Kombination mit ESA und dem neuen Überspannungsschutz
- einzeln und in Kombination einsetzbar
- unabhängig von anderen Geräten

Die AR 4100 schnell und einfach umsetzen

Kontaktierung



Die SABO wird einfach werkzeuglos auf die Sammelschienen (N+L1) gesteckt und ist damit direkt kontaktiert. Daher wird für die Montage weder ein separater Hutschieneadapter benötigt, noch muss ein elektrischer Anschluss über Sammelschiene-klemmen hergestellt werden.

Steckbare Sicherung

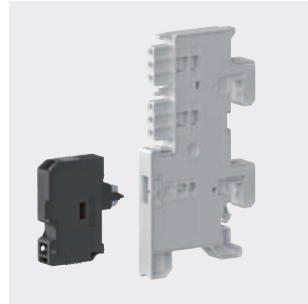

Der Sicherungswechsel der SABO erfolgt einfach von vorne. Hierzu kann der schwarze Sicherungshalter einfach ohne Ausbau der SABO nach vorne entnommen werden.

Zwei Spannungsabgänge

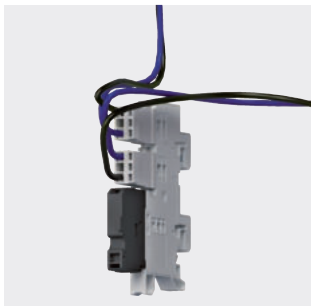

Die SABO verfügt über zwei Abgänge für die Versorgung von RfZ und APZ nach AR4100. Das macht die Verwendung von Y-Kabelbäumen überflüssig und sorgt für eine bequeme, schnelle und saubere Montage.

Die AR 4100 sicher umsetzen

Plombierung



Die SABO sitzt auf den Sammelschienen hinter der Plombierhaube des NAR. Somit muss keine zusätzliche Plombierhaube verbaut werden. Des Weiteren ist die SABO von außen nicht sichtbar und somit vor Manipulation geschützt.

Fehlmontage ausgeschlossen



Die verpolungssichere Konstruktion verhindert eine fehlerhafte Montage auf den Sammelschienen.

Modular im netzseitigen Anschlussraum

Perfektes Trio



Nicht nur einzeln überzeugt die SABO, auch in Verbindung mit dem neuem Hager-Überspannungsschutz und dem Einspeiseadapter erweist sich die Kombination als wahrer Alleskönner auch bei beengten Platzverhältnissen. Sogar mit zwei SLS-Schaltern lässt sich die AR 4100 mit nur einem NAR ganz einfach umsetzen!

Die Spannungsversorgung des intelligenten Messsystems nach der VDE-AR-N 4100

Unterschiedliche Anschlussvarianten

Je nach Ausführung des Zählerplatzes gelten unterschiedliche Vorgaben, die jeweils verschiedene Anschlussvarianten erforderlich machen: So muss in Schränken mit APZ ein zusätzlicher Spannungsabgriff für den APZ-Raum installiert werden. Der Spannungsabgriff erfolgt dabei aus dem netzseitigen Anschlussraum vor dem SLS und ist in den Raum für Zusatzanwendungen sowie in den APZ zu führen; bei Mehrkundenanlagen in den RfZ der Allgemestromversorgung. Bei BKE-I-Anlagen kann die Leitung der Spannungsversorgung frontal durch den Kabelkanal zwischen den beiden BKE-I-Kassetten gelegt werden.

Passende Sets für jede Anwendung

Für alle gängigen Anschlussvarianten bietet Hager entsprechende Bestückungspakete an, die kurzschluss sichere Leitungen und passende Schutzeinrichtungen beinhalten. Sie sind in den aktuellen Zählerplatzlisten oder auf hager.de zu finden. Besonders praktisch: In der Hager-Planungssoftware **ZPlan** sind die vom Netzbetreiber zugelassenen Varianten sogar schon automatisch bei jeder Planung enthalten (hagerzplan.de).

Beispiele Spannungsabgriff

Schränke mit APZ und RfZ



■ Spannungsversorgung

Schränke ohne APZ, mit RfZ

(Mehrfamilienhaus – nur 1x APZ je Anlage notwendig)

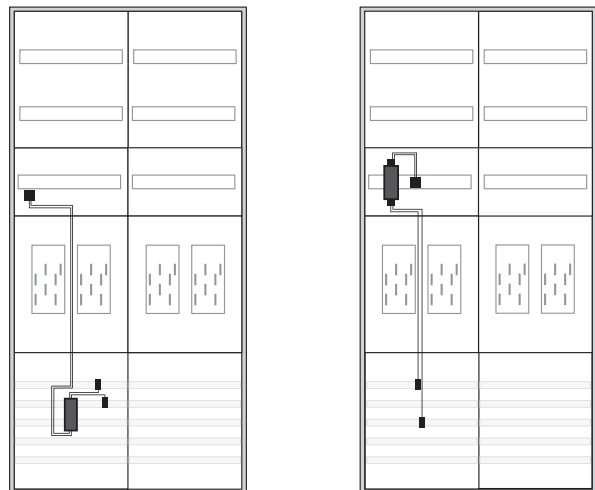

Die Vorteile unserer Sets auf einen Blick

- Komplett im Set: alle erforderlichen Bauteile in einem Paket
- Normkonform: entsprechend der VDE-AR-N 4100:2019-04
- Schnell erledigt: einfache und sichere Montage mit speziell isolierten Leitungen bis 6 kV
- Flexibel: für alle eHZ- und 3-Punkt-Zählerplätze geeignet

Neue Bestellnummernlogik für die Bestückungspakete:

Alt: ZY60MS

ZY3N2SA

Abkürzung für Sicherungsorgan:

- SA** Sammelschienenbox (SABO)
- LS** LS-Schalter
- SLS** SLS
- SI** Sicherungsbox (SIBO)

Anzahl Anschlussleitungen:

- 1** Eine Anschlussleitung für RfZ
- 2** Zwei Anschlussleitungen für RfZ und APZ

Montageort des Sicherungsorgans:

- N** NAR
- R** RfZ

Bauhöhe Zählerschrank:

- 3** 1.100 mm
- 5** 1.400 mm

ZY Produktlinie Bestückungspakete für Spannungsversorgung

Bestückungspaket: Spannungsversorgung für RfZ und APZ (zwei Anschlussleitungen, jeweils Phase + N)

Alte Best.-Nr.	Neue Best.-Nr.	Bauhöhe Zählerschrank	Montageort des Sicherungsorgans	Anschlussleitung für	Sicherungsorgan	VPE	PrGr	Preis
ZY60MS	ZY3N2SA	1.100 mm	NAR	APZ+RfZ	SABO	1	H020	84,80 €/St
	ZY5N2SA	1.400 mm	NAR	APZ+RfZ	SABO	1	H020	86,50 €/St
ZY70MS	ZY3N2LS	1.100 mm	NAR	APZ+RfZ	LS	1	H020	90,80 €/St
	ZY5N2LS	1.400 mm	NAR	APZ+RfZ	LS	1	H020	92,60 €/St
ZY90MS	ZY3N2SLS	1.100 mm	NAR	APZ+RfZ	SLS	1	H020	130,70 €/St
ZY80MS	ZY3R2SI	1.100 mm	RfZ	APZ+RfZ	SIBO	1	H020	89,10 €/St
	ZY5R2SI	1.400 mm	RfZ	APZ+RfZ	SIBO	1	H020	90,90 €/St

Bestückungspaket: Spannungsversorgung für RfZ (eine Anschlussleitung, jeweils Phase + N)

Alte Best.-Nr.	Neue Best.-Nr.	Bauhöhe Zählerschrank	Montageort des Sicherungsorgans	Anschlussleitung für	Sicherungsorgan	VPE	PrGr	Preis
ZY255MS	ZY3N1SA	1.100 mm	NAR	RfZ	SABO	1	H020	82,20 €/St
	ZY5N1SA	1.400 mm	NAR	RfZ	SABO	1	H020	83,90 €/St
ZY405MS	ZY3N1LS	1.100 mm	NAR	RfZ	LS	1	H020	86,40 €/St
	ZY5N1LS	1.400 mm	NAR	RfZ	LS	1	H020	88,10 €/St
ZY415MS	ZY3N1SLS	1.100 mm	NAR	RfZ	SLS	1	H020	130,80 €/St
ZY105MS	ZY3R1SI	1.100 mm	RfZ	RfZ	SIBO	1	H020	84,80 €/St
	ZY5R1SI	1.400 mm	RfZ	RfZ	SIBO	1	H020	86,50 €/St

Die Pakete ZY20MS und ZY50MS, Sicherungsorgan im RfZ mit Spannungsabgriff von der BKE sind weiterhin unverändert erhältlich.

Zählerplatz-Konfigurator ZPlan

Mit ZPlan planen Sie immer das richtige Bestückungspaket.



Jetzt ausprobieren: hager.de/zplan

Hinweis:

Es ist mit dem jeweiligen Energieversorger abzustimmen, welches Sicherungsorgan zugelassen ist.

**Spannungsversorgung für RfZ und APZ (zwei Anschlussleitungen)
bei Bauhöhe 1.100 mm und Sicherung im NAR**

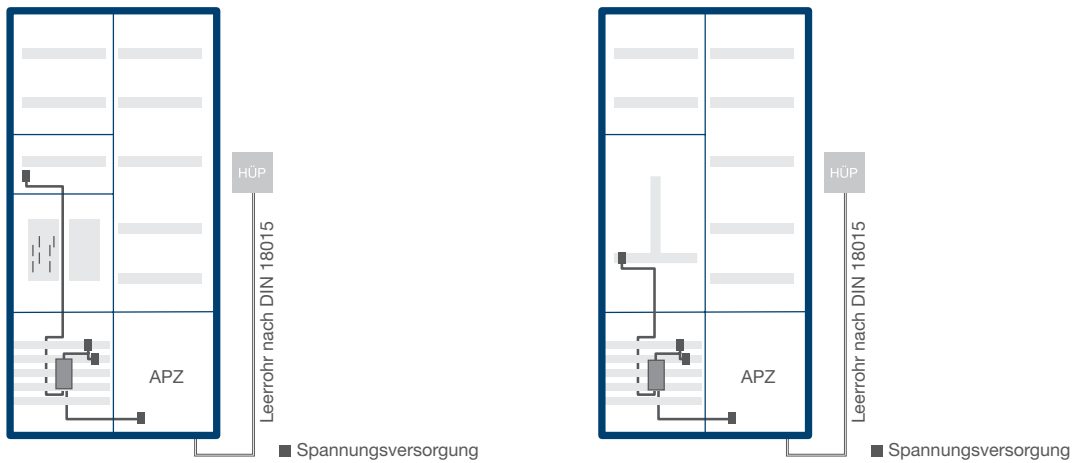

ZY3N2SA

Bestückungspaket für Spannungsversorgung APZ/RfZ, für Bauhöhe 1.100 mm, SABO 1,6 A im NAR

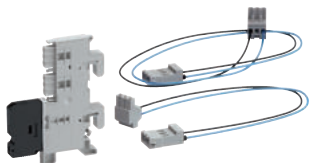

Eigenschaften:

- geeignet für eHZ- und 3-Punkt-Zählerplätze der Bauhöhe 1.100 mm
- Sammelschienengerät
- Platzierung der Sicherung (**Sammelschienenbox**) im netzseitigen Anschlussraum (NAR)
- Spannungsabgriff direkt von der Sammelschiene (N+L1) im NAR
- getrennte Anschlussmöglichkeit für Spannungsversorgung RfZ und APZ

ZY3N2LS

Bestückungspaket für Spannungsversorgung APZ/RfZ, für Bauhöhe 1.100 mm, LS 6 A im NAR

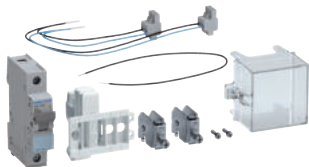

Eigenschaften:

- geeignet für eHZ- und 3-Punkt-Zählerplätze der Bauhöhe 1.100 mm
- Hutschienengerät
- Platzierung der Sicherung (**LS**) im netzseitigen Anschlussraum (NAR)
- Spannungsabgriff von der Sammelschiene (N+L) im NAR

ZY3N2SLS

Bestückungspaket für Spannungsversorgung APZ/RfZ, für Bauhöhe 1.100 mm, SLS 16 A im NAR

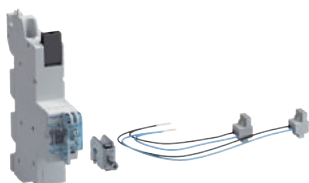

Eigenschaften:

- geeignet für eHZ- und 3-Punkt-Zählerplätze der Bauhöhe 1.100 mm
- Sammelschienengerät
- Platzierung der Sicherung (**SLS**) im netzseitigen Anschlussraum (NAR)
- Spannungsabgriff von der Sammelschiene (N+L1) im NAR

**Spannungsversorgung für RfZ und APZ (zwei Anschlussleitungen)
bei Bauhöhe 1.400 mm und Sicherung im NAR**

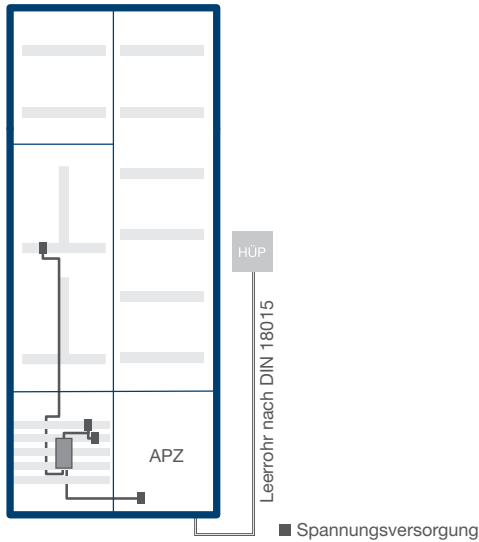

ZY5N2SA

Bestückungspaket für Spannungsversorgung APZ/RfZ, für Bauhöhe 1.400 mm, SABO 1,6 A im NAR

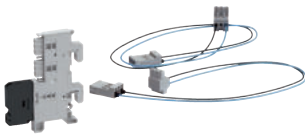

Eigenschaften:

- geeignet für 3-Punkt-Zählerplätze der Bauhöhe 1.400 mm
- Sammelschienenengerät
- Platzierung der Sicherung (**Sammelschienenbox**) im netzseitigen Anschlussraum (NAR)
- Spannungsabgriff direkt von der Sammelschiene (N+L1) im NAR
- getrennte Anschlussmöglichkeit für Spannungsversorgung RfZ und APZ

ZY5N2LS

Bestückungspaket für Spannungsversorgung APZ/RfZ, für Bauhöhe 1.400 mm, LS 6 A im NAR

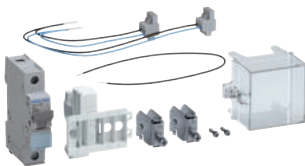

Eigenschaften:

- geeignet für 3-Punkt-Zählerplätze der Bauhöhe 1.400 mm
- Hutschienengerät
- Platzierung der Sicherung (**LS**) im netzseitigen Anschlussraum (NAR)
- Spannungsabgriff von der Sammelschiene (N+L) im NAR

Spannungsversorgung für RfZ und APZ (zwei Anschlussleitungen)
Sicherung im RfZ

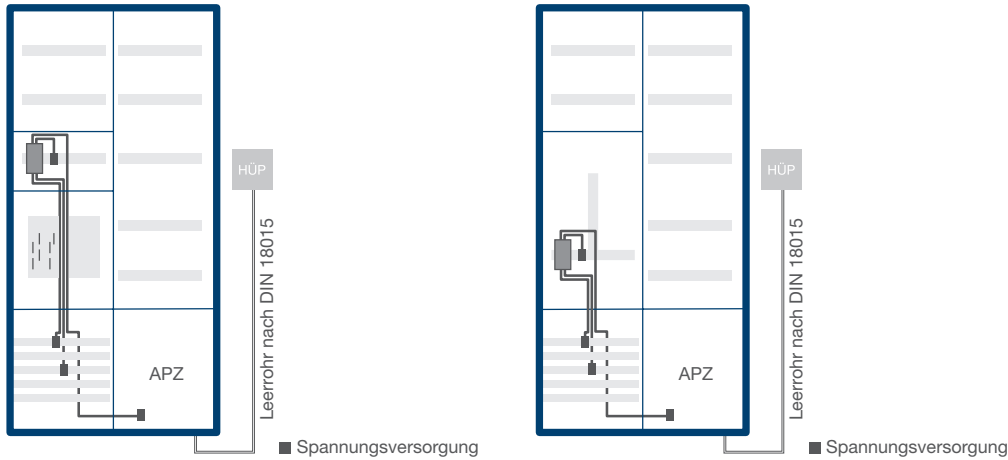

ZY3R2SI

Bestückungspaket für Spannungsversorgung APZ/RfZ, für Bauhöhe 1.100 mm, SIBO 1 A im RfZ

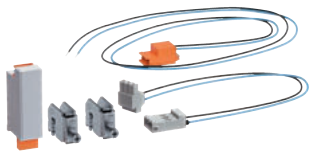

Eigenschaften:

- geeignet für eHZ- und 3-Punkt-Zählerplätze der Bauhöhe 1.100 mm
- Hutschienengerät
- Platzierung der Sicherung (**Sicherungsbox**) im Raum für Zusatzanwendung (RfZ)
- Spannungsabgriff von der Sammelschiene (N+L) im NAR

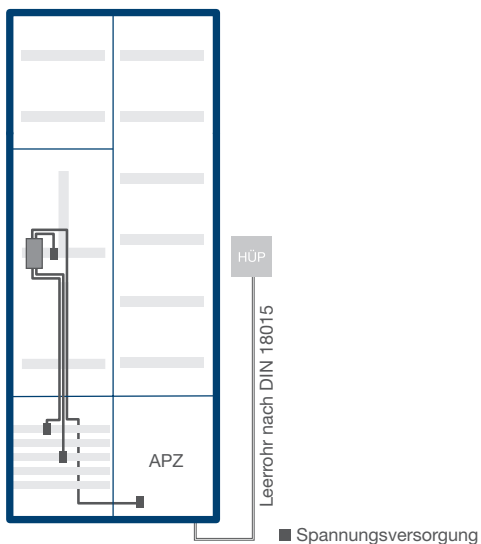

ZY5R2SI

Bestückungspaket für Spannungsversorgung APZ/RfZ, für Bauhöhe 1.400 mm, SIBO 1 A im RfZ

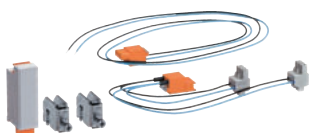

Eigenschaften:

- geeignet für 3-Punkt-Zählerplätze der Bauhöhe 1.400 mm
- Hutschienengerät
- Platzierung der Sicherung (**Sicherungsbox**) im Raum für Zusatzanwendung (RfZ)
- Spannungsabgriff von der Sammelschiene (N+L) im NAR

**Spannungsversorgung für RfZ (eine Anschlussleitung)
für Bauhöhe 1.100 mm und Sicherung im NAR**

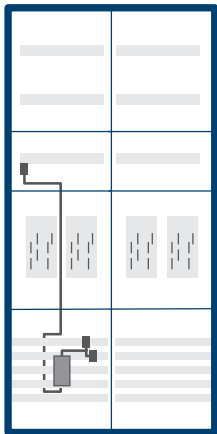

■ Spannungsversorgung

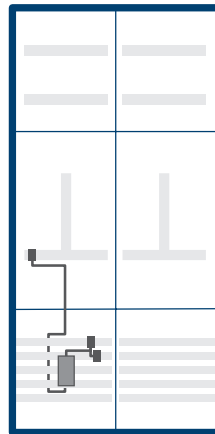

■ Spannungsversorgung

ZY3N1SA

Bestückungspaket für Spannungsversorgung RfZ, für Bauhöhe 1.100 mm, mit SABO 1,6 A im NAR



Eigenschaften:

- geeignet für eHZ- und 3-Punkt-Zählerplätze der Bauhöhe 1.100 mm
- Sammelschienengerät
- Platzierung der Sicherung (**Sammelschienebox**) im netzseitigen Anschlussraum (NAR)
- Spannungsabgriff direkt von der Sammelschiene (N+L1) im NAR
- zwei Anschlussmöglichkeiten für Spannungsversorgung RfZ und APZ

ZY3N1LS

Bestückungspaket für Spannungsversorgung RfZ, für Bauhöhe 1.100 mm, mit LS 6 A im NAR

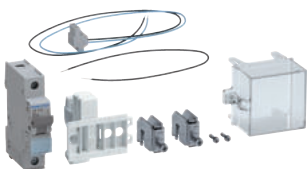

Eigenschaften:

- geeignet für eHZ- und 3-Punkt-Zählerplätze der Bauhöhe 1.100 mm
- Hutschienengerät
- Platzierung der Sicherung (**LS**) im netzseitigen Anschlussraum (NAR)
- Spannungsabgriff von der Sammelschiene (N+L) im NAR

ZY3N1SLS

Bestückungspaket für Spannungsversorgung RfZ, für Bauhöhe 1.100 mm, mit SLS 16 A im NAR

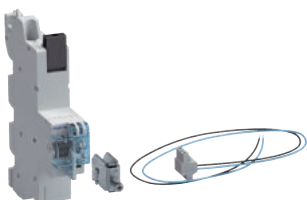

Eigenschaften:

- geeignet für eHZ- und 3-Punkt-Zählerplätze der Bauhöhe 1.100 mm
- Sammelschienengerät
- Platzierung der Sicherung (**SLS**) im netzseitigen Anschlussraum (NAR)
- Spannungsabgriff von der Sammelschiene (N+L1) im NAR

Spannungsversorgung für RfZ (eine Anschlussleitung)
für Bauhöhe 1.400 mm und Sicherung im NAR

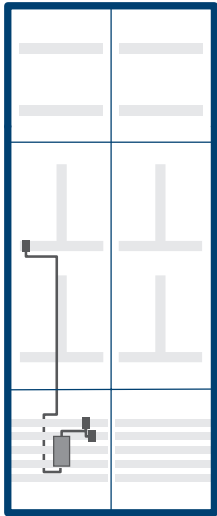

■ Spannungsversorgung

ZY5N1SA

Bestückungspaket für Spannungsversorgung RfZ, für Bauhöhe 1.400 mm, mit SABO 1,6 A im NAR



Eigenschaften:

- geeignet für 3-Punkt-Zählerplätze der Bauhöhe 1.400 mm
- Sammelschienengerät
- Platzierung der Sicherung (**Sammelschienenbox**) im netzseitigen Anschlussraum (NAR)
- Spannungsabgriff direkt von der Sammelschiene (N+L1) im NAR
- 2 Anschlussmöglichkeiten für Spannungsversorgung RfZ und APZ

ZY5N1LS

Bestückungspaket für Spannungsversorgung RfZ, für Bauhöhe 1.400 mm, mit LS 6 A im NAR

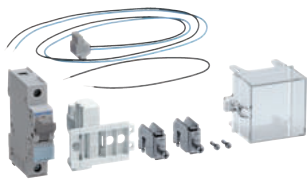

Eigenschaften:

- geeignet für 3-Punkt-Zählerplätze der Bauhöhe 1.400 mm
- Hutschienengerät
- Platzierung der Sicherung (**LS**) im netzseitigen Anschlussraum (NAR)
- Spannungsabgriff von der Sammelschiene (N+L) im NAR

Spannungsversorgung für RfZ (eine Anschlussleitung)
Sicherung im RfZ

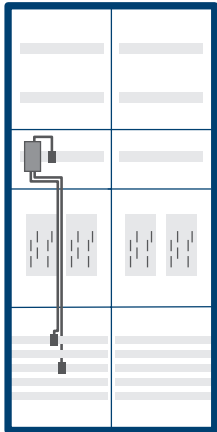

■ Spannungsversorgung

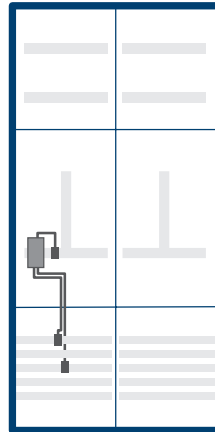

■ Spannungsversorgung

ZY3R1SI

Bestückungspaket für Spannungsversorgung RfZ, für Bauhöhe 1.100 mm, mit SIBO 1 A im RfZ

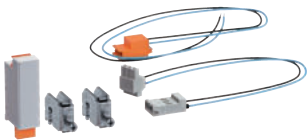

Eigenschaften:

- geeignet für eHZ- und 3-Punkt-Zählerplätze der Bauhöhe 1.100 mm
- Hutschienengerät
- Platzierung der Sicherung (**Sicherungsbox**) im Raum für Zusatzanwendungen (RfZ)
- Spannungsabgriff von der Sammelschiene (N+L) im NAR

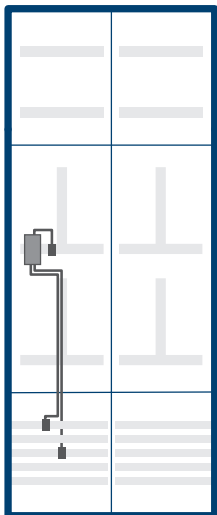

■ Spannungsversorgung

ZY5R1SI

Bestückungspaket für Spannungsversorgung RfZ, für Bauhöhe 1.400 mm, mit SIBO 1 A im RfZ

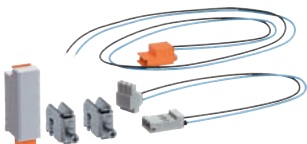

Eigenschaften:

- geeignet für 3-Punkt-Zählerplätze der Bauhöhe 1.400 mm
- Hutschienengerät
- Platzierung der Sicherung (**Sicherungsbox**) im Raum für Zusatzanwendung (RfZ)
- Spannungsabgriff von der Sammelschiene (N+L) im NAR

Neue Bestellnummernlogik für die Leitungen:

Alt: KU9S32HE

KU9S80VBE

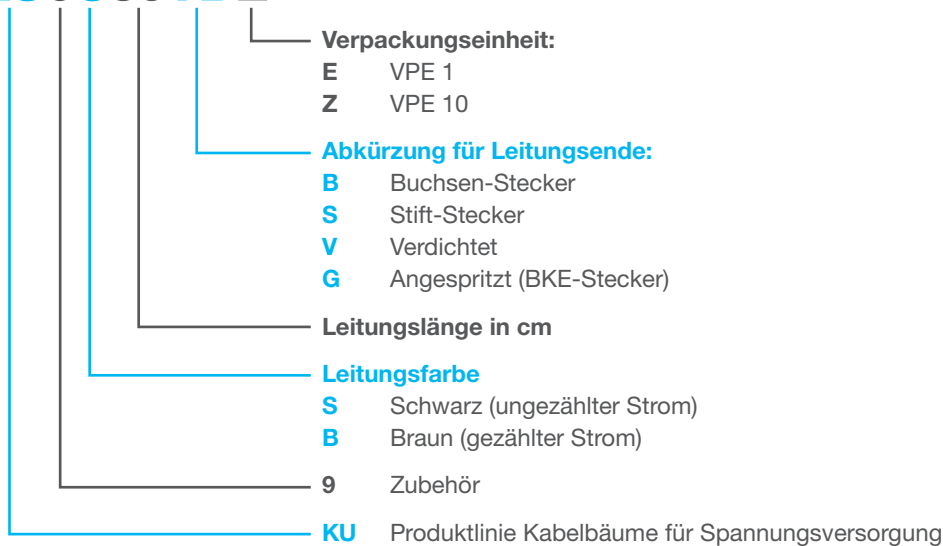

Alte Best.-Nr.	Neue Best.-Nr.	Leitungsfarbe	Leitungslänge in cm	Leitungsende 1	Leitungsende 2	VPE
KU9S22HE	KU9B43GBE	Braun (gezählter Strom)	43	BKE-Stecker	Buchsen-Stecker	1
KU9S22HZ	KU9B43GBZ	Braun (gezählter Strom)	43	BKE-Stecker	Buchsen-Stecker	10
KU9S20HE	KU9S46GBE	Schwarz (ungezählter Strom)	46	BKE-Stecker	Buchsen-Stecker	1
KU9S20HZ	KU9S46GBZ	Schwarz (ungezählter Strom)	46	BKE-Stecker	Buchsen-Stecker	10
KU9S26HE	KU9B43GVE	Braun (gezählter Strom)	43	BKE-Stecker	Verdichtet	1
KU9S26HZ	KU9B43GVZ	Braun (gezählter Strom)	43	BKE-Stecker	Verdichtet	10
KU9S24HE	KU9S46GVE	Schwarz (ungezählter Strom)	46	BKE-Stecker	Verdichtet	1
KU9S24HZ	KU9S46GVZ	Schwarz (ungezählter Strom)	46	BKE-Stecker	Verdichtet	10
KU9S30HE	KU9S40SBE	Schwarz (ungezählter Strom)	30	Stift-Stecker	Buchsen-Stecker	1
KU9S30HZ	KU9S40SBZ	Schwarz (ungezählter Strom)	30	Stift-Stecker	Buchsen-Stecker	10
NEU	KU9S80SBE	Schwarz (ungezählter Strom)	80	Stift-Stecker	Buchsen-Stecker	1
NEU	KU9S80SBZ	Schwarz (ungezählter Strom)	80	Stift-Stecker	Buchsen-Stecker	10
NEU	KU9S115SBE	Schwarz (ungezählter Strom)	115	Stift-Stecker	Buchsen-Stecker	1
NEU	KU9S115SBZ	Schwarz (ungezählter Strom)	115	Stift-Stecker	Buchsen-Stecker	10
KU9S28HE	KU9S30SVE	Schwarz (ungezählter Strom)	30	Stift-Stecker	Verdichtet	1
KU9S28HZ	KU9S30SVZ	Schwarz (ungezählter Strom)	30	Stift-Stecker	Verdichtet	10
KU9S32HE	KU9S80VBE	Schwarz (ungezählter Strom)	80	Verdichtet	Buchsen-Stecker	1
KU9S32HZ	KU9S80VBZ	Schwarz (ungezählter Strom)	80	Verdichtet	Buchsen-Stecker	10

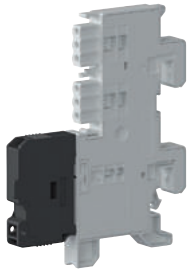

KU9S15HE

Sammelschienenbox und Ersatzsicherung

Eigenschaften:

- Sammelschienenbox zur Montage im netzseitigen Anschlussraum (steckbar)
- Direktkontaktierung auf den Sammelschienen (N, L1)
- Zur Spannungsversorgung und Absicherung von Zusatzgeräten in Verbindung mit den Spannungsabgriffsteckern (KU9S115SBx, KU9S80SBx)
- Sammelschienenbox bleibt unter der Abdeckung, fingersicher
- integrierte Schmelzsicherung 1,6 A

Bezeichnung	VPE	PrGr	Preis	Best.Nr.
Sammelschienenbox, 1.6A, 25kA, VPE=1 Stück	1	H017	48,70 €/St ★	KU9S15HE
Sammelschienenbox, 1.6A, 25kA, VPE=10 Stück	1	H017	487,50 €/St ★	KU9S15HZ
Ersatzsicherung SABO, uni.Z, 1.6A, 25kA	1	H017	2,80 €/St ★	KU9S15ES



KU9S80SBZ

Leitungssätze mit Buchsen- und Stift-Stecker

Bezeichnung	VPE	PrGr	Preis	Best.Nr.
Leitung für SABO, uni.Z, 800mm, VPE=1 St	1	H017	38,30 €/St ★	KU9S80SBE
Leitung für SABO, uni.Z, 800mm, VPE=10 St	1	H017	382,90 €/St ★	KU9S80SBZ
Leitung für SABO, uni.Z, 1150mm, VPE=1 St	1	H017	55,00 €/St ★	KU9S115SBE
Leitung für SABO, uni.Z, 1150mm, VPE=10 St	1	H017	550,40 €/St ★	KU9S115SBZ
Spgsabgriff, universZ, 300mm, 1 Stück	1	H017	33,40 €/St ★	KU9S40SBE
Spgsabgriff, universZ, 300mm, 10 Stück	1	H017	333,70 €/St ★	KU9S40SBZ

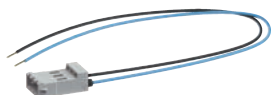

KU9S30SVE

Verlängerungsleitungen mit Stift-Stecker

Bezeichnung	VPE	PrGr	Preis	Best.Nr.
Spgsabgriff, universZ, 300mm, 1 Stück	1	H017	19,40 €/St ★	KU9S30SVE
Spgsabgriff, universZ, 300mm, 10 Stück	1	H017	193,40 €/St ★	KU9S30SVZ



KU9S80VBE

Verlängerungsleitung mit Buchsen-Stecker

Bezeichnung	VPE	PrGr	Preis	Best.Nr.
Spgsabgriff, universZ, 800mm, 1 Stück	1	H017	26,40 €/St ★	KU9S80VBE
Spgsabgriff, universZ, 800mm, 10 Stück	1	H017	263,5 €/St ★	KU9S80VBZ

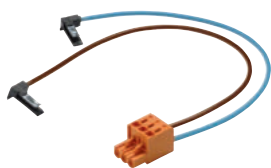

KU9B43GBE

BKE-Spannungsabgriff mit Stecker

Bezeichnung	VPE	PrGr	Preis	Best.Nr.
BKE-Spgsabgriff, universZ, 430mm, 1 Stück	1	H017	29,70 €/St ★	KU9B43GBE
BKE-Spgsabgriff, universZ, 430mm, 10 Stück	1	H017	295,90 €/St ★	KU9B43GBZ
BKE-Spgsabgriff, universZ, 460 mm, 1 Stück	1	H017	29,70 €/St ★	KU9S46GBE
BKE-Spgsabgriff, universZ, 460 mm, 10 Stück	1	H017	295,90 €/St ★	KU9S46GBZ



KU9S46GVE

BKE-Spannungsabgriff ohne Stecker

Bezeichnung	VPE	PrGr	Preis	Best.Nr.
BKE-Spgsabgriff, universZ, 460mm, 1 Stück	1	H017	23,30 €/St ★	KU9S46GVE
BKE-Spgsabgriff, universZ, 460mm, 10 Stück	1	H017	232,30 €/St ★	KU9S46GVZ
BKE-Spgsabgriff, universZ, 430mm, 1 Stück	1	H017	23,30 €/St ★	KU9B43GVE
BKE-Spgsabgriff, universZ, 430mm, 10 Stück	1	H017	232,30 €/St ★	KU9B43GVZ